

MULTICUT

POMPES POUR EAUX USÉES

- Transport fiable des solides grâce à une optimisation de la technologie de coupe
- Système de coupe avec rattrapage de jeu
- Chambre à huile contrôlable
- Garniture mécanique en SiC indépendante du sens de rotation
- Entrée de câble étanche avec fiche de branchement
- Protection moteur intégrée



DESCRIPTION

Les pompes submersibles avec le système de coupe Multicut sont utilisées de façon fixe dans des systèmes d'assainissement sous pression dans les zones d'habitation dispersées ou l'habitat individuel. Elles conviennent au relevage des eaux usées domestiques avec les impuretés habituelles (comme cela est fixé dans la norme DIN 1986-3). Pour le relevage des canalisations reliées au réseau d'assainissement public, il est nécessaire d'utiliser des pompes submersibles antidéflagrantes. Avec la présence du système de coupe mis en tête, il est possible de poser la conduite de refoulement à partir de DN 32 (sans système de coupe, DN 80 au minimum) et de l'installer parallèlement au terrain. Modes de fonctionnement jusqu'à une température de 40°C des matières à pomper. Moteur immergé : fonctionnement permanent (S1) Moteur dénoyé : service discontinu (S3) (par ex. 20 % = 2 min. de service, 8 min. d'interruption).

Le système de coupe Multicut situé à l'extérieur garantit une sécurité de fonctionnement maximale avec des caractéristiques de refoulement exceptionnelles. Équipé d'un plateau de coupe en acier inox trempé et d'un rotor à 3 branches, il réduit, avec plus de 200 000 coupes par minute, les grosses impuretés dans les eaux usées avant que celles-ci ne puissent atteindre l'hydraulique de la pompe.

Les corps solides qui ne peuvent pas être refoulés sont repoussés par le rotor à l'extérieur de la pompe. Des rainures spécialement disposées sur le plateau de coupe assurent une sécurité supplémentaire car l'unité de coupe se nettoie de façon permanente pendant le refoulement.

PRESTATION

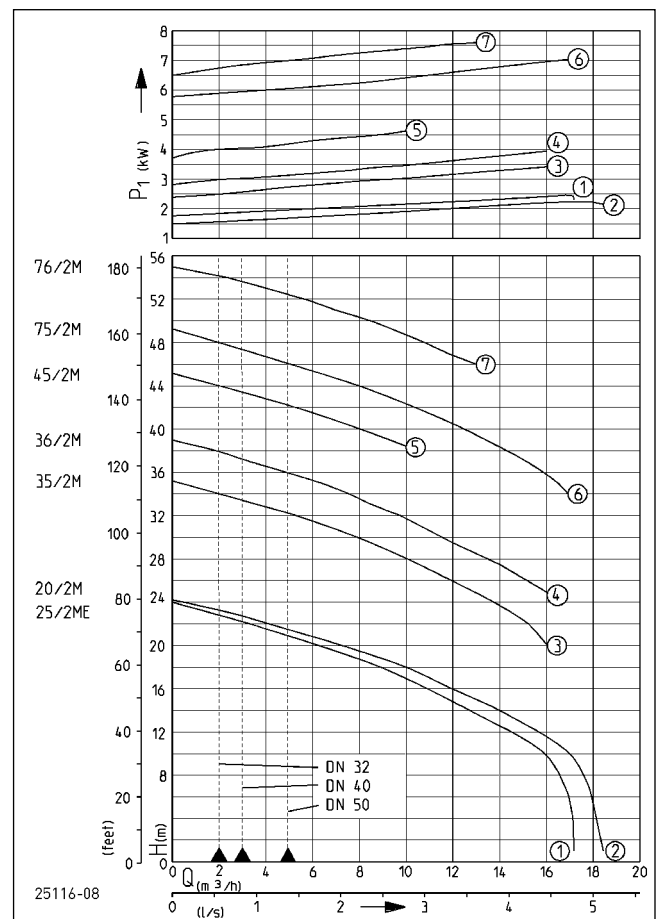

Type	Hauteur H (m)	6	9	12	15	18	21	25	28	32	34	36	38	40	44	46	48	50	52	54
20/2 M plus	Débit Q [m³/h]	18	17	16	13	10	6													
25/2 ME			17	16	15	12	9	5												
35/2 M							16	13	10	5										
36/2 M								16	14	10	7	5	2							
45/2 M													10	8	2					
75/2 M											17	16	15	13	8	5	2			
76/2 M																13	11	9	6	3

Sous réserve de modifications techniques - Plage de tolérance selon ISO 9906

D'après la norme EN 12056 le débit minimum à l'intérieur de la conduite d'eau principale doit être de 0,7 m/s. Cette valeur figure également comme limite de fonctionnement recommandée dans le diagramme H-Q.



MULTICUT

POMPES POUR EAUX USÉES

LIVRAISON

Pompe certifiée selon EN 12050 avec ou sans protection anti-déflagrante, avec un câble de 10 m sans fiche.

Ex II 2 G Ex db IIB T4 Gb

Note pour 25/2 ME:

Puisque la puissance nominale du moteur est supérieure que 1,4 kW, avant de confirmer la commande il est nécessaire de recevoir l'approbation du fournisseur.

L'installation d'un « dispositif Soft Start » (intensité de démarrage environ 33A) dans l'unité de commande AD 12 ExME peut être fait seulement à l'usine.

DONNÉES MÉCANIQUES

Pompe	Verticale monoétagée	Roue	Roue à effet vortex, en fonte grise
Palier	Roulement, lubrifié à la graisse		20/2 M: GFK
Joint d'étanchéité côté moteur	Bague d'étanchéité double de 75/2 M: Garniture mécanique	Corps du moteur	Fonte grise
Chambre à huile	Oui	Corps de pompe	Fonte grise
Joint d'étanchéité côté fluide	Garniture mécanique SiC	Submersible	Oui
Protection marche à sec	Oui	Raccord de refoulement	DN 32

DONNÉES ÉLECTRIQUES

Câble électrique	10m H07RN-F	Protecteur thermique	Oui
Indice de protection	IP 68	Protection du moteur	Thermostat
Classe d'isolation	F		

MULTICUT

Type	Art.-Nr.	Tension	Puissance moteur		Intensité	Fils	Fusible d'appareil	S3	Poids
			P1	P2					
Sans protection antidéflagrante									
20/2 M plus	JP50350	3/PE~400 V	2,40 kW	1,91 kW	4,0 A	6G1,5	10 A	25 %	29,0 kg
25/2 ME	JP50356	1/N/PE~230 V	2,70 kW	2,04 kW	12,0 A	6G1,5	16 A	35 %	38,0 kg
35/2 M	JP50357	3/PE~400 V	3,70 kW	3,04 kW	6,6 A	6G1,5	10 A	40 %	40,5 kg
36/2 M	JP50363	3/PE~400 V	4,20 kW	3,42 kW	7,3 A	6G1,5	10 A	30 %	40,5 kg
45/2 M	JP50369	3/PE~400 V	4,84 kW	3,93 kW	7,9 A	6G1,5	10 A	25 %	42,0 kg
75/2 M	JP50375	3/PE~400/690 V	7,70 kW	6,60 kW	13,2 A/7,7 A	10G2,5	20 A	30 %	90,0 kg
76/2 M	JP50377	3/PE~400/690 V	7,70 kW	6,60 kW	13,2 A/7,7 A	10G2,5	20 A	30 %	90,0 kg
Avec protection antidéflagrante									
20/2 M plus, Ex	JP50352	3/PE~400 V	2,40 kW	1,91 kW	4,0 A	6G1,5	10 A	25 %	29,0 kg
25/2 ME, Ex	JP50355	1/N/PE~230 V	2,70 kW	2,04 kW	12,0 A	6G1,5	16 A	35 %	38,0 kg
35/2 M, Ex	JP50359	3/PE~400 V	3,70 kW	3,04 kW	6,6 A	6G1,5	10 A	40 %	40,5 kg
36/2 M, Ex	JP50365	3/PE~400 V	4,20 kW	3,42 kW	7,3 A	6G1,5	10 A	30 %	40,5 kg
45/2 M, Ex	JP50371	3/PE~400 V	4,84 kW	3,93 kW	7,9 A	6G1,5	10 A	25 %	42,0 kg
75/2 M, Ex	JP50376	3/PE~400/690 V	7,70 kW	6,60 kW	13,2 A/7,7 A	10G2,5	20 A	30 %	90,0 kg
76/2 M, Ex	JP50378	3/PE~400/690 V	7,70 kW	6,60 kW	13,2 A/7,7 A	10G2,5	20 A	30 %	90,0 kg

MULTICUT

POMPES POUR EAUX USÉES

Dimensions avec pieds (mm)

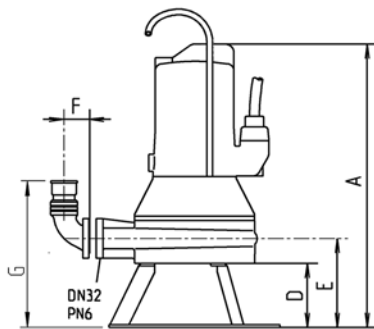

1 1/4"
1 1/4"-1 1/2"

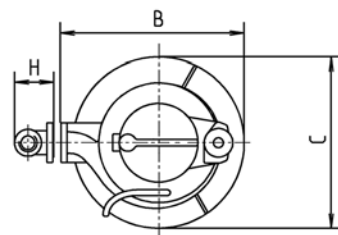

Typ	A	B	C	D	E	F	G	H
20/2M	440	290	230	100	140	60	230	90
25/2ME	520	330	250	140	180	60	270	90
35/2M+36/2M	520	330	250	140	180	60	270	90
45/2M	520	330	255	140	180	60	270	90
75/2M+76/2M	665	430	400	150	210	60	300	90

22625-09

Dimensions avec jeu de barres de guidance

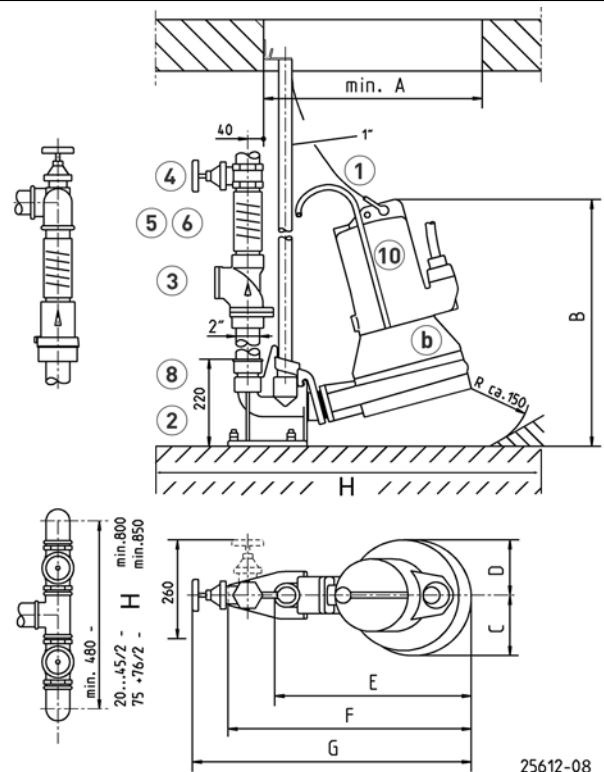

	A	B	C	D	E	F	G	H	min.
20/2M plus	430	450	110	110	380	500	585	400 x 700mm	
25/2ME-36/2M	470	490	125	125	420	540	635	400 x 700mm	
45/2M	470	490	130	125	420	540	635	400 x 700mm	
75/2M+76/2M	545	625	155	140	500	615	705	400 x 800mm	

ACCESSOIRES MÉCANIQUES



① Chaîne

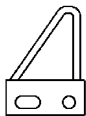

② Jeu de barres de guidage

GR 35

Barres de guidage 1"

Barres de guidage 1"

Barres de guidage 1"

Barres de guidage 1"

Transfert du centre de gravité

certifié, 2,5 m, 320 kg, 5 anneaux de suspension (EN 818 mod.)

certifié, 5,0 m, 320 kg, 8 anneaux de suspension (EN 818 mod.)

certifié, 7,5 m, 320 kg, 11 anneaux de suspension (EN 818 mod.)

Manille, certifiée, 630 kg, acier inox

Suspension pompe (08 Ex - 100...)

Filetage intérieur 1/2" pour pompes Multicut

1500 mm

2000 mm

2500 mm

3000 mm

MultiCut 75... et 76...

Art.-Nr.

JP45901

JP45902

JP47365

JP45904

JP45925

JP14094

JP48937

JP48938

JP48939











JP48940

JP44757



MULTICUT

POMPES POUR EAUX USÉES

ACCESSOIRES MÉCANIQUES

				Art.-Nr.
	③ Clapet anti-retour	R40 EN 12050-4	1/2" (DN 40), PN 4	150x120 (HxB) JP00317
		R50 EN 12050-4	2" (DN 50), PN 4	150x120 (HxB) JP00326
	Clapet anti-retour			
	KE40 EN 12050-4	1/2" (DN 40), PN 6	170x125 (HxB) JP47974	
	K50 EN 12050-4	2" (DN 50), PN 6	185x155 (HxB) JP44782	
		④ Vanne arrêt	laiton, 1/2" (DN 40), PN 16	125x60 (HxB) JP44786
acier inox, 1/2" (DN 40), PN 16			125x80 (HxB) JP48403	
laiton, 2" (DN 50), PN 16			140x70 (HxB) JP44787	
	⑤ Manchette caoutchouc	1/2" (DN 40), PN 4	120x50 (HxD) JP44777	
		2" (DN 50), PN 4	150x63 (HxD) JP44775	
	⑥ Collier de serrage	1/2"	JP44763	
		2"	JP44764	
	⑦ Pied		20/2M JP44759	
		M	25/2ME - 45/2M JP20980	
		M 220	75/2M - 76/2M JP22302	
	Tôle de fixation	en connexion avec un pressostat JP23100		
	⑧ Manchon de réduction	1/4"-1/2"	JP44769	
		1/4"-2"	JP44772	
		1/2"-2" pour barre de guidage GR 35	JP44776	
	⑨ Raccord	1/4" (filetage intérieur) JP16870		
	⑩ Canne de brassage	Type 0	08 Ex, 20/2 JP45408	
		Type I	10/... - 45/... JP28221	
		Type II	55/... - 100/... JP28222	

ACCESSOIRES ÉLECTRIQUES

				Art.-Nr.	
	a	Régulation pour poste avec 1 pompe			
		Coffret de commande AD 12 ExME, TLS	25/2 ME	JP43163	
		+ démarreur progressif		JP24138	
		Steuerung HIGHLOGO 1-46 LC		JP47985	
		Coffret de commande AD 46 ExM, TLS	20/2 M	JP43160	
		Control unit HIGHLOGO 1-610 LC		JP47986	
		Coffret de commande AD 610 ExM, TLS	35/2 M - 45/2 M	JP43161	
		Régulation pour poste avec 2 pompes			
		Control unit HIGHLOGO 2-46 LC		JP47994	
		Coffret de commande BD 46 ExM, TLS	20/2 M	JP43166	
Control unit HIGHLOGO 2-610 LC		JP47995			
Coffret de commande BD 610 ExM, TLS	35/2 M - 45/2 M	JP43167			
	Batterie	9 V, pour alarme indépendante du réseau JP44850			

MULTICUT

POMPES POUR EAUX USÉES

ACCESSOIRES ÉLECTRIQUES

			Art.-Nr.
	b Contrôleur d'étanchéité	DKG	JP44900
		DKG Ex pour pompes antidéflagrantes	JP00249
	Smart Home	Transmetteur radio FTJP	JP47209